

# セントレイニアドア 引き違い戸 施工説明書

## 株式会社サンタ通商

本社(東京) 〒150-0011 東京都渋谷区東3-14-15 MOビル4F TEL03(5464)1360  
 名古屋支店 〒532-0011 大阪府大阪市淀川区西中島7-1-26 オリエンタル新大阪ビル4F TEL06(6101)0360  
 大阪支店 〒465-0024 愛知県名古屋市名東区本郷2-160 IECビル4F TEL052(778)0360



### ② 枠の組立て・取り付け



縦勝ちになるように、縦枠、上枠を組みます。  
 水平・垂直を確認しながら、駆体に取り付けてください。  
 駆体側から、枠の裏側に向けてビスで固定してください。  
 ビスが突き抜けないように注意願います。

※ ビスは付属しておりません。  
 現場にてご用意願います。

### ○ セット内容

商品	内容	数量
枠セット	縦枠	2
	上枠	1
ドア	ドアパネル	2
金物	レール	2
	上吊車	4
	下ガイド	2
	引手	4
	スパナ	1

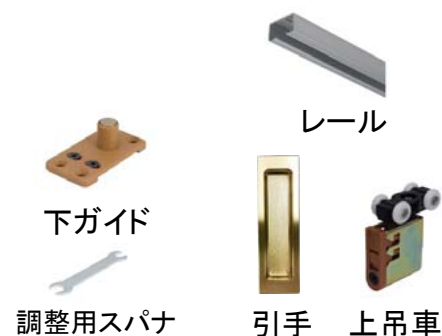

### ○ 組立図

上吊りタイプです。下にレールはございません。

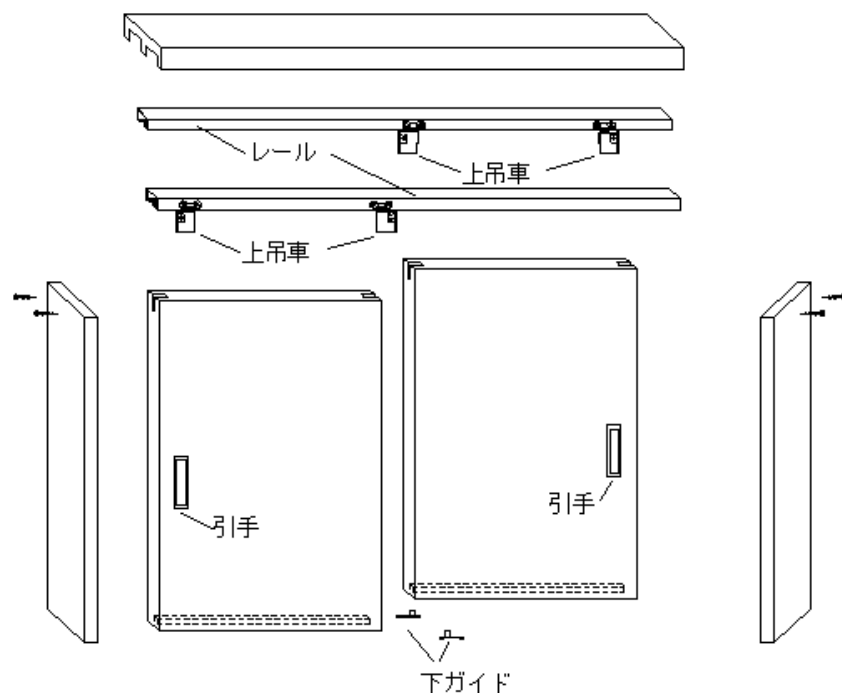

### ① 開口部の準備

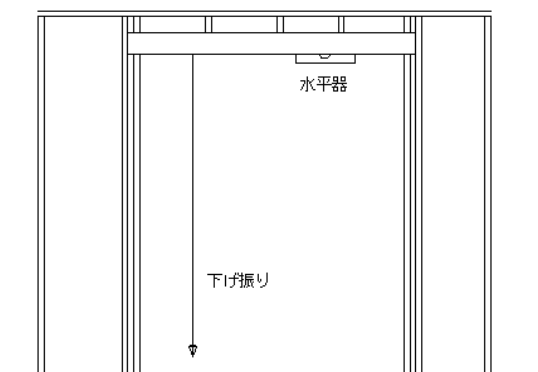

下げ振り、水平器を使用して柱、マグサの水平、垂直を確認してください。

### ③ 金物・レール・ドアの取り付け

3-1: 戸車のケースを外す

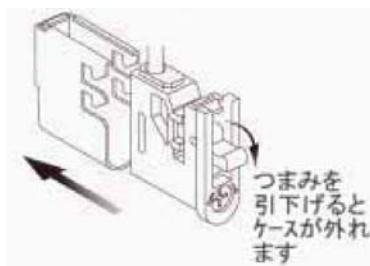

3-2: レールに戸車を通す

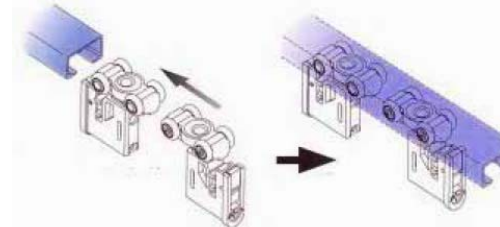

3-3: レールを上枠に取り付ける。

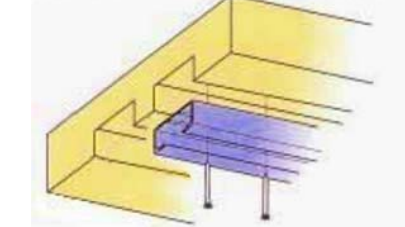

3-4: ドアに戸車のケースを取り付ける。

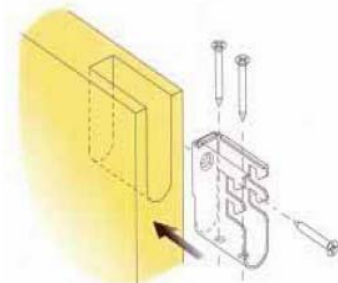

3-5: ドアガイドを床に固定させる  
 (固定位置は納まり図参照)

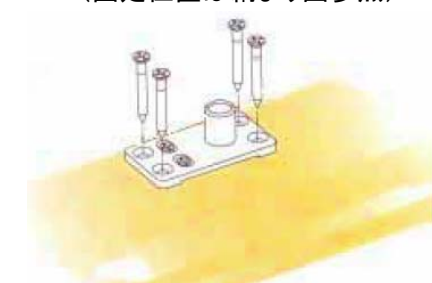

3-6: ドアガイドの突起を、ドア下部の溝がまたぐようにしてドアを立てる。

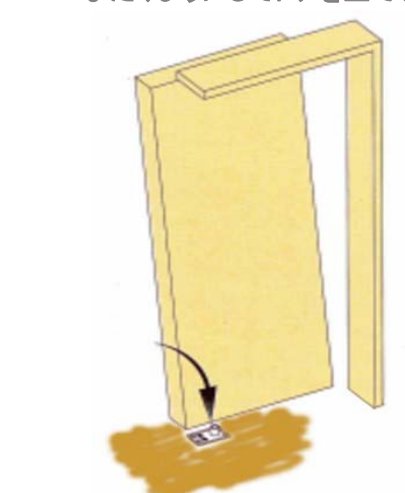

3-7: ドアの両サイドに戸車をはめて固定する。

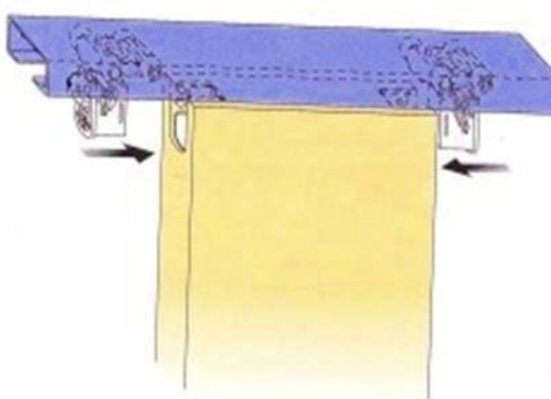

3-8: 引手をドアに取り付ける。

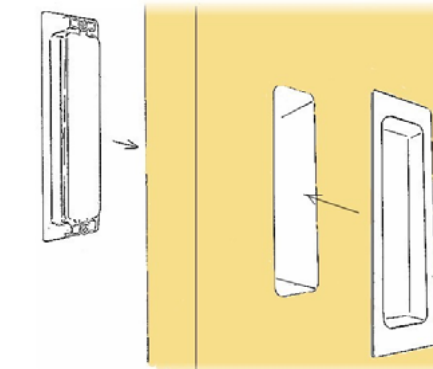

引手をドアの穴に押し当てると、引手の裏の金具がパネの役割になり、固定されます。ビス止めは不要です。

## ●調整方法

### 上下調整

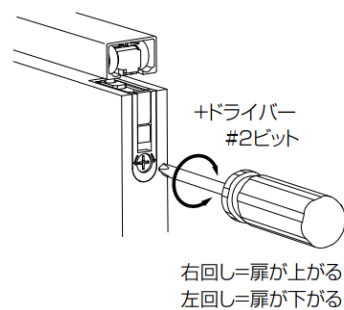

戸車本体のビスを回すことで、芯棒の長さが調整でき、ドアの傾きを直すことができます。

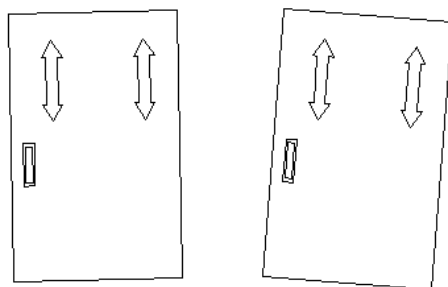

### 左右調整

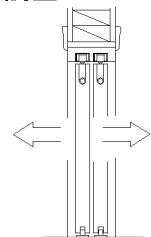

① 戸車芯棒の付け根を付属スパナで回すことで芯棒の中心が左右にずれます。それによって、扉の左右の調整ができます。

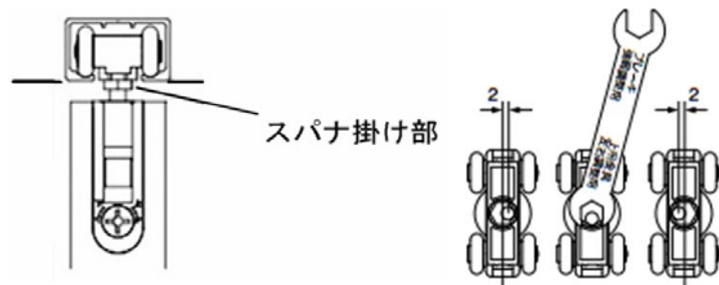

② 下ガイドのローラーガイド部を左右に動かすことができ、ドアの左右調整が可能です

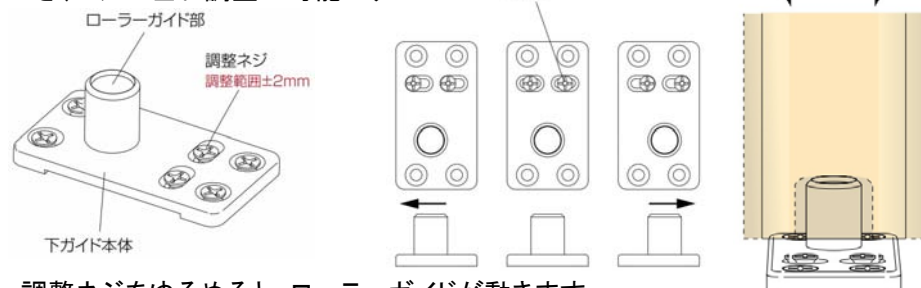

調整ネジをゆるめると、ローラーガイドが動きます。

### □2x4 納まり図

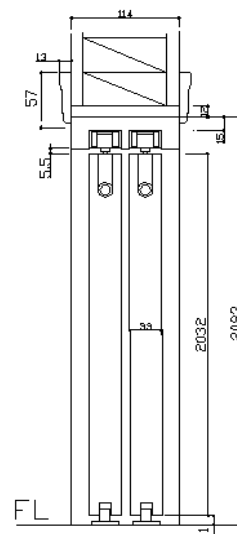

### □在来 額縁納め納まり図

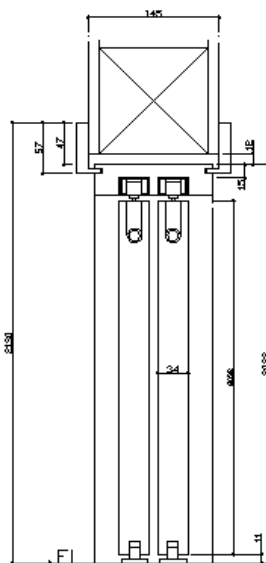

### □固定枠 納まり図

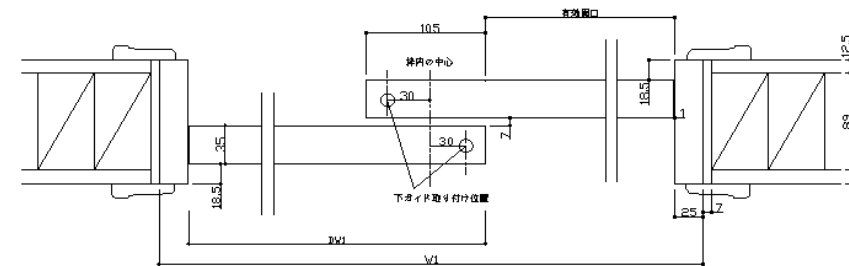
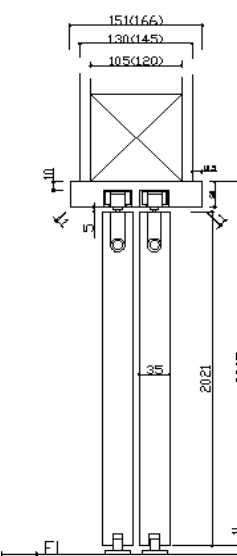

ドアサイズ	2068x2	2268x2	2468x2	2668x2	2868x2	3068x2
DW1(パネル幅)	610	660	711	762	813	914
W1(枠外幅)	1167	1267	1369	1471	1573	1775
開口幅	1181	1281	1383	1485	1587	1789
パネル高	2032					
枠外高	2063					
開口高	2095					
有効開口	506	556	607	658	709	810

(単位:mm)

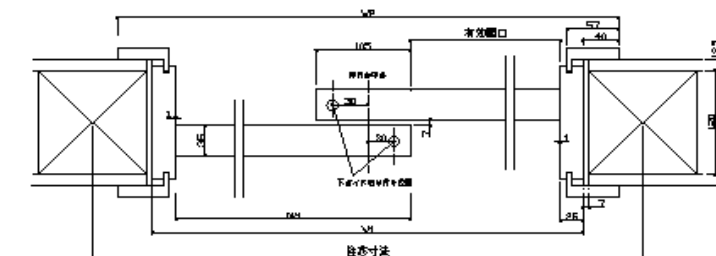

図面の壁厚は145mmですが、鋼種を変えることで130mm、150mmの壁にも対応が可能です。

ドアサイズ	2068x2	2268x2	2468x2	2668x2	2868x2	3068x2
DW(パネル幅)	610	660	711	762	813	914
W1(枠外幅)	1167	1267	1369	1471	1573	1775
W2(額縁外幅)	1247	1347	1449	1551	1653	1855
開口幅	1181	1281	1383	1485	1587	1789
柱芯寸法 105角柱	1286	1386	1488	1590	1692	1894
柱芯寸法 120角柱	1301	1401	1503	1605	1707	1909
パネル高	2032					
枠外高	2083					
開口高	2095					
有効開口	506	556	607	658	709	810

(単位:mm)

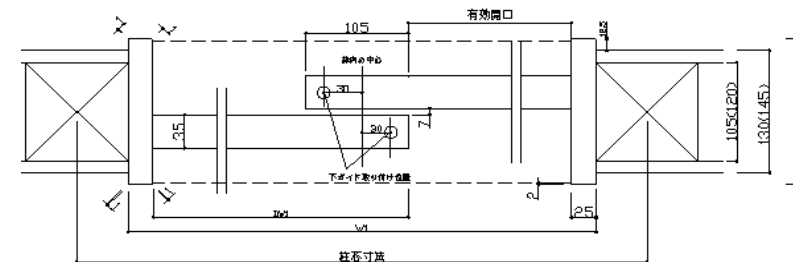

ドアサイズ	2068x2	2268x2	2468x2	2668x2	2868x2	3068x2
DW1(パネル幅)	610	660	711	762	813	914
W1(枠外幅)	1165	1265	1367	1469	1571	1773
柱芯寸法 105角柱	1270	1370	1472	1574	1676	1878
柱芯寸法 120角柱	1285	1385	1487	1589	1691	1893
パネル高	2032					
枠外高	2078					
有効開口	505	555	606	657	708	809

(単位:mm)